



GS LIGHTING

CATALOGUE 2021-2022

**GS LIGHTING**

**PRODUCTS SUPPLIER**

Cung cấp các giải pháp chiếu sáng



"Sáng tạo để khác biệt"



# Mục Lục

	Đèn Âm Nước	05		Đèn Pha Năng Lượng	21
	Đèn Chiếu Điểm	07		Đèn Rọi Xa	22
	Đèn Rọi Cột	10		Đèn Panel	24
	Đèn Cầu Thang	11		Đèn Rọi Ray - Phụ Kiện	25
	Đèn Led Thanh	12		Đèn Âm Trần	28
	Đèn Âm Đất	13		Đèn Đọc Sách	31
	Đèn Cắm Cỏ	14		Đèn Ốp Trần	32
	Đèn Pha Led	17		Đèn Meka đôi	33
	Đèn Đường	19		Đèn Cảm Ứng Tủ Bếp	34
	Đèn Đường Năng Lượng	20		Đèn Ốp Nổi	35



## Giới Thiệu

Chúng tôi tự hào là một trong những nhà cung cấp giải pháp chiếu sáng tổng thể cho các Dự án, công trình xây dựng tại Việt Nam. Đặc biệt với thế mạnh là các sản phẩm Ngoại thất, chúng tôi có thể cung cấp các sản phẩm tổng thể cho các công trình quy mô lớn như: Sân Golf, Resort, Công viên giải trí, biệt thự, sân vườn... với những sản phẩm mang tính đặc thù riêng biệt để có thể đáp ứng được nhu cầu khẩn trương nhất của các nhà Đầu tư.

### VAI TRÒ

*"Nghiên cứu để sáng tạo sự khác biệt trong các lĩnh vực về chiếu sáng".*

### TÂM NHÌN

*"Trở thành Doanh nghiệp Uy tín hàng đầu trong ngành chiếu sáng Việt Nam".*

### SỨ MỆNH

*"Đem đến cho Người Việt những sản phẩm có chất lượng tốt nhất".*





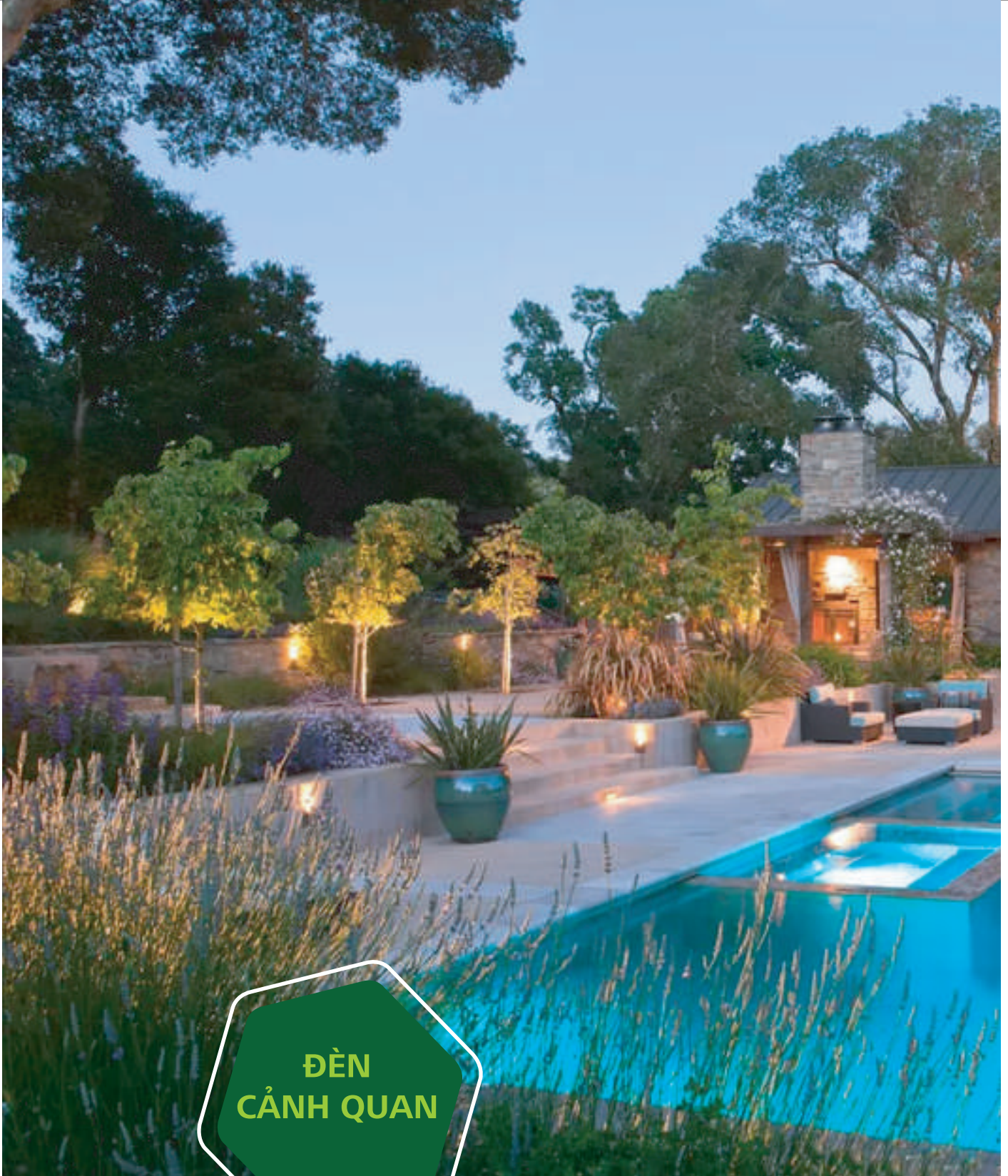

## ĐÈN CẢNH QUAN

Các sản phẩm đèn chiếu sáng, trang trí cảnh quan, sân vườn của GS Lighting đều được kiểm tra chất lượng chặt chẽ đảm bảo độ an toàn cho người sử dụng.

Các dòng sản phẩm chuyên dụng cho đài phun nước, bể bơi, hồ cảnh,... Dành dưới nước đều có chỉ số chịu nước IP67 và điện áp sử dụng 24VDC với nhiều loại công suất khác nhau, hệ thống ánh sáng tự động chuyển đổi màu sắc RGB giúp

cho không gian thêm sống động và rực rỡ.

Các sản phẩm lắp nổi hay âm dưới đất dùng cho chiếu sáng khu vực như quảng trường, thảm cỏ, lối đi, có rất nhiều kiểu dáng và mẫu mã khác nhau phù hợp với nhu cầu trang trí cảnh quan, tiểu cảnh, non bộ, phù điêu, rọi trụ - cột - cổng biệt thự, tòa nhà,...



## Đèn Âm Nước

Led Under Water



### Model: GSBX

Sản phẩm có thiết kế hình dáng như 1 chiếc bánh xe được cấu tạo thân đèn bằng hợp kim nhôm, mặt đèn được làm bằng Inox 304 và kính cường lực. Đèn đạt độ chịu nước IP68 - đèn được sử dụng Chip Led

High Power cao cấp của CREE cùng với bộ nguồn DONE giúp đèn chiếu sáng bền bỉ. Đèn có dây dài giúp lắp đặt thuận tiện.

Ứng dụng: chiếu sáng thác nước, hồ bơi, bể cá, sân vườn tiểu cảnh,...

Mã	Nguồn	Công suất	Ánh sáng	Size	Vòi phun	IP	Đơn giá
GSBX6	24V	6W	3000K/RGB	130*75	37	68	1.115.000
GSBX9	24V	9W	3000K/RGB	160*85	37	68	1.378.000
GSBX12	24V	12W	3000K/RGB	160*85	37	68	1.560.000
GSBX18	24V	18W	3000K/RGB	180*85	50	68	1.860.000

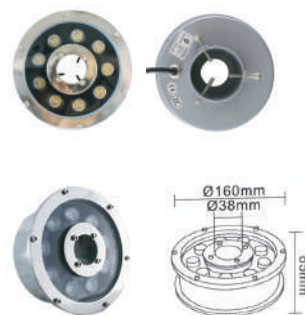

### Model: GSNN

Bộ đổi nguồn dùng cho các loại đèn nước có điện áp từ 220VAC xuống điện áp 24VAC, giúp cho các thiết bị sử dụng trong môi trường nước

được an toàn cho người và các sinh vật sống dưới nước. Nguồn được sản xuất đáp ứng được độ chịu nước IP68 với nhiều dải công suất

Mã	Wattage	Input	Output	IP	Price
GSNN 10/20	10/20w	220V	24V	68	312.000/410.000
GSNN 30	30w	220V	24V	68	508.000
GSNN 60/100	60/100w	220V	24V	68	698.000/995.000
GSNN 200/300	200/300w	220V	24V	68	1.340.000/1.631.000
GSNN 400/500	400/500w	220V	24V	68	1.866.000/2.153.000



## Đèn Âm Nước

Led Under Water



### Model: GSN

Sản phẩm có thiết kế dùng để chiếu điểm và được cấu tạo thân đèn bằng hợp kim nhôm, mặt đèn là Inox 304 và kính cường lực có độ chịu nước IP68 - đèn sử dụng chip led cao cấp CREE và bộ nguồn DONE giúp tăng thời gian hoạt động của đèn. Đặc

biệt đèn được sử dụng keo EPOXY chống thấm giúp bảo vệ nguồn và chip khỏi nước và hơi ẩm. Đèn có dây dài giúp lắp đặt đấu nối dễ dàng. Ứng dụng: Thác nước, hồ bơi, bể cá, sân vườn tiểu cảnh,...

Mã	Nguồn	Công suất	Ánh sáng	Size	IP	Đơn giá
GSN3	24V	3W	3000K/RGB	ø 82	68	670.000
GSN6	24V	6W	3000K/RGB	ø 120	68	880.000
GSN9	24V	9W	3000K/RGB	ø 145	68	1.167.000
GSN12	24V	12W	3000K/RGB	ø 145	68	1.302.000
GSN15	24V	15W	3000K/RGB	ø 160	68	1.818.000
GSN18	24V	18W	3000K/RGB	ø 190	68	2.168.000



### Model: GSCN

Để giúp cho việc lắp đặt đèn nước an toàn và đơn giản hơn, GS Lighting xin giới thiệu sản phẩm cắt nối giúp kết nối dây dẫn giữa đèn với nguồn hoặc đèn với đèn. Cắt nối có độ chịu nước IP68 đảm bảo mỗi nối không bị rò điện khi ngâm dưới nước

Mã	Umax	Imax	lỗ dây	IP	Đơn giá
GSCN-I	250V	16A	6-9mm	68	92.000
GSCN-T	250V	16A	6-9mm	68	145.000

GSCN-I



GSCN-T





## Đèn Chiếu Điểm

Led Spot Light



### Model: GSCD

Đèn led chiếu điểm GS Lighting với thiết kế khỏe khoắn và chắc chắn. Thân đèn được đúc toàn bộ bằng hợp kim nhôm cao cấp, mặt đèn được sử dụng kính cường lực. Đèn được sử dụng bộ nguồn DONE và Chip Led cao cấp High Power Cree giúp đảm bảo thời gian chiếu sáng. Đặc biệt đèn được sử dụng keo

Epoxy để liên kết giữ các thấu kính đồng thời tăng khả năng chống thấm trong điều kiện mưa gió, ẩm ướt, đèn đạt độ chịu nước IP66. Đèn có dây dài giúp lắp đặt đầu nối dễ dàng.

Ứng dụng: Quảng trường, công viên, cây cối, mặt ngoài tòa nhà, phù điêu, non bộ,...



Mã	Nguồn	Công suất	Ánh sáng	Góc chiếu	Size	IP	Đơn giá
GSCD3	185-240V	3W	3000K	90°	75*80*110	66	473.000
GSCD5	185-240V	5W	3000K	90°	98*85*120	66	846.000
GSCD7	185-240V	7W	3000K	90°	123*65*155	66	926.000



3000k



### Model: GSCDM

Mẫu chiếu điểm mới của GS Lighting vẫn giữ được thiết kế vô giống với đèn chiếu điểm cũ. Một thay thế nhỏ là đèn sử dụng chóa đèn được tráng bạc giúp cho ánh sáng được phân bố đều hơn. Đèn sử dụng chip SMD Cree và bộ nguồn Done giúp

cho đèn hoạt động ổn định và đảm bảo hơn. Đèn được chế tạo đạt độ chịu nước IP67. Đèn có dây dài giúp lắp đặt đầu nối dễ dàng.

Ứng dụng: Quảng trường, công viên, cây cối, mặt ngoài tòa nhà, phù điêu, non bộ,...



Mã	Nguồn	Công suất	Ánh sáng	Góc chiếu	Size	IP	Đơn giá
GSCDM9	220V	9W	3000K	90°	120*55*150	67	979.000
GSCDM15	220V	15W	3000K	90°	152*58*180	67	1.370.000
GSCDM24	220V	24W	3000K	90°	180*58*205	67	1.625.000
GSCDM36	220V	36W	3000K	90°	205*58*240	67	2.252.000



3000k



# Đèn Chiếu Điểm

Led Spot Light



## Model: GSCDC

Đèn Led chiếu điểm GS Lighting với thiết kế khỏe khoắn và chắc chắn. Thân đèn được đúc toàn bộ bằng hợp kim nhôm cao cấp, mặt đèn được sử dụng kính cường lực. Đèn sử dụng Chip led COB của Cree và bộ nguồn DONE giúp tăng thời gian sử dụng của đèn. Đặc biệt đèn được sử

dụng chóa phản quang tráng bạc và thấu kính lỗi giúp thu hẹp góc chiếu và tập trung ánh sáng, tăng hiệu quả chiếu sáng của đèn. Đèn có dây dài giúp lắp đặt đấu nối dễ dàng. Ứng dụng: chiếu sáng quảng trường cây cối, mặt ngoài tòa nhà, phù điêu non bộ,...



Mã	Nguồn	Công suất	Ánh sáng	Góc chiếu	Size	IP	Đơn giá
GSCDC10	165-220V	10W	3000K	90°	100*90	66	931.000
GSCDC20	165-220V	20W	3000K	90°	130*90	66	1.406.000
GSCDC30	165-220V	30W	3000K	90°	150*105	66	1.778.000



3000k

# Đèn Chiếu Điểm

Led Spot Light



## Model: GSCDLX

Đèn Led chiếu điểm GS Lighting với thiết kế vuông vức khỏe khoắn và chắc chắn. Thân đèn được đúc toàn bộ bằng hợp kim nhôm cao cấp, mặt đèn được sử dụng kính cường lực. Đèn sử dụng Chip led SMD của Cree

và bộ nguồn DONE giúp tăng thời gian sử dụng của đèn. Đèn có dây dài giúp lắp đặt đầu nối dễ dàng.

Ứng dụng: chiếu sáng hắt sáng tường, cột, mặt ngoài tòa nhà, phù điều non bộ,...



3000k

Mã	Nguồn	Công suất	Ánh sáng	Góc chiếu	Size	IP	Đơn giá
GSCDLX20	220V	20W	3000K	90°	150*63*115	67	1.397.000
GSCDLX30	220V	30W	3000K	90°	190*82*115	67	1.895.000
GSCDLX50	220V	50W	3000K	90°	210*125*135	67	3.025.000



# Đèn Rọi Cột

Led Column Spotlight



## Model: GSRC

Đèn Led rọi cột GS Lighting với thiết kế đặc biệt, thân đèn được đúc toàn bộ bằng hợp kim nhôm cao cấp, mặt đèn được sử dụng kính cường lực, đèn sử dụng bộ nguồn DONE và chip Led cao cấp

Cree giúp tăng thời gian sử dụng của đèn. Đèn sử dụng hệ thấu kính gồm nhiều mắt lồi giúp tập trung luồng sáng. Nên phù hợp chiếu sáng các cột tòa nhà, biệt thự.



Mã	Nguồn	Công suất	Ánh sáng	Size	IP	Đơn giá
GSRC10	165-220V	10W	3000K	70*100	66	1.263.000
GSRC18	165-220V	18W	3000K	130*95	66	2.047.000
GSRC27	165-220V	27W	3000K	150*105	66	2.606.000
GSRC36	165-220V	36W	3000K	180*115	66	3.309.000
GSRC54	165-220V	54W	3000K	200*115	66	5.093.000
GSRC81	165-220V	81W	3000K	255*135	66	7.704.000
GSRCV24	165-220V	24W	3000K	87*148	66	3.264.000
GSRCV36	165-220V	36W	3000K	130*152	66	4.309.000





# Đèn Cầu Thang

Led Stair Light



## Model: GSCT

Đèn Led hắt cầu thang, chân tường với nhiều mẫu mã, kích thước đáp ứng mọi nhu cầu lắp đặt chiếu sáng, dẫn đường cho các công trình dân dụng, biệt thự, nhà hàng, khách sạn,...

Mã	Nguồn	Công suất	Ánh sáng	Size	IP	Đơn giá
GSCT2	165-220V	2W	3000K	110*50	65	264.000
GSCT3	165-220V	3W	3000K	170*70	65	330.000



3000k

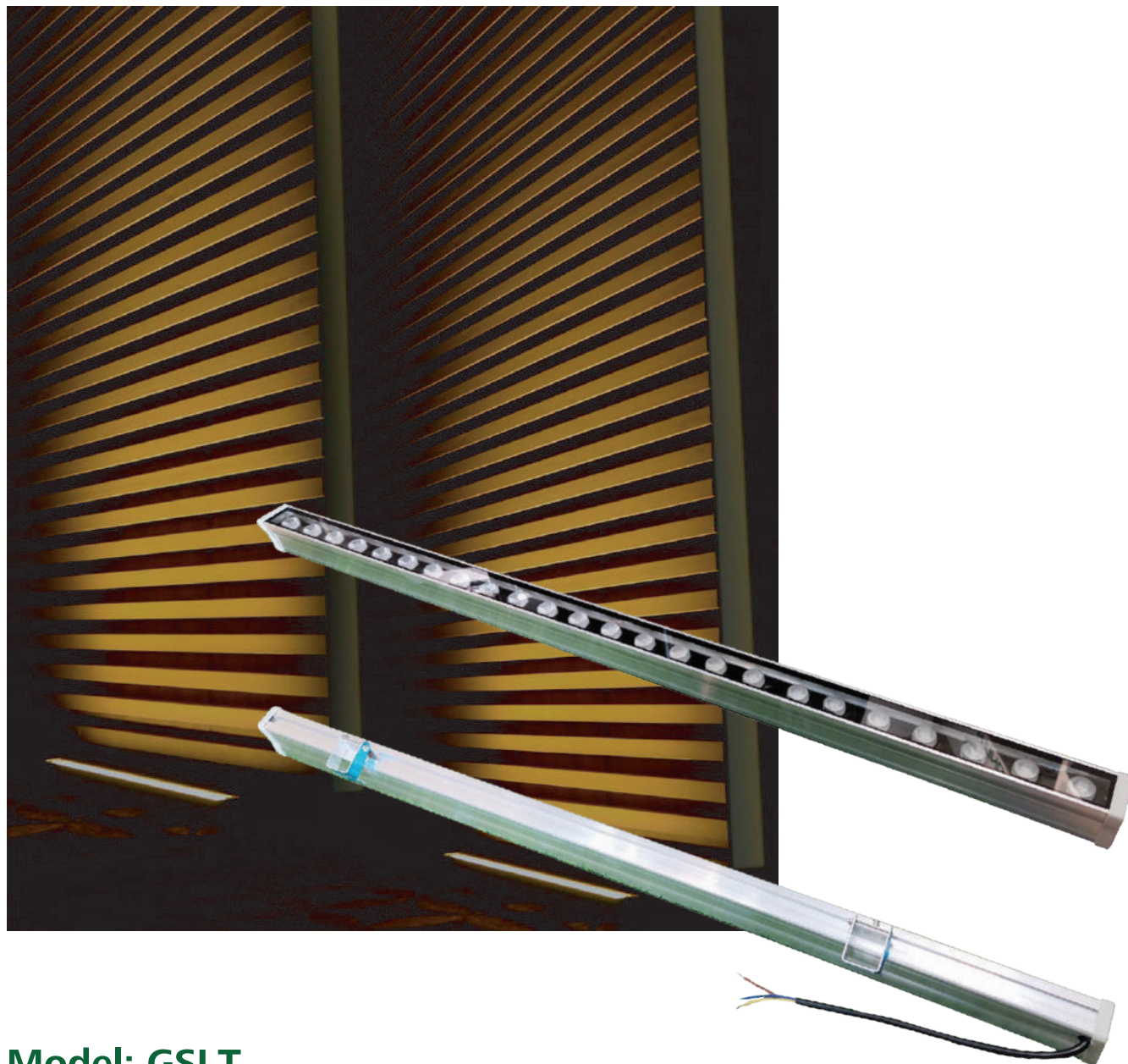

## Model: GSLT

Đèn Led chiếu hắt ngoài trời là một trong các loại đèn chiếu sáng ngoài trời được ưa chuộng nhất. Đạt độ chịu nước IP65 chống bụi, chống mưa gió ngoài trời. Vỏ làm từ hợp kim nhôm chắc chắn, mặt kính

cường lực chống va đập.

Ứng dụng: sử dụng rộng rãi để chiếu hắt tường, cổng công viên, tòa nhà, tường rào, cầu đường,...

Mã	Nguồn	Công suất	Ánh sáng	Size	IP	Đơn giá
GSLT18-3000K	165-240V	18W	3000K	1 m	66	932.000
GSLT18-RGB	165-240V	18W	RGB	1 m	66	1.129.000
GSLT24-3000K	165-240V	24W	3000K	1 m	66	1.311.000
GSLT24-RGB	165-240V	24W	RGB	1 m	66	1.650.000

3000K

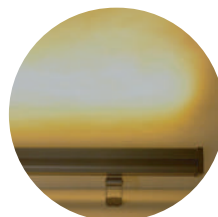

RGB







### Model: GSDT - GSDV

Đèn Led âm đất GS Lighting với thiết kế khỏe khoắn và chắc chắn. Thân đèn được đúc toàn bộ bằng hợp kim nhôm cao cấp, mặt đèn được sử dụng bộ nguồn Done và Chip Highpower Cree giúp tăng thời gian sử dụng đèn. Bên trong đèn có đồ keo Epoxy để giữ liên

kết thấu kính cứng như chống thấm vượt trội giúp đèn đạt độ chịu nước IP65. Đèn có dây dài giúp lắp đặt đầu nối dễ dàng.

Ứng dụng; Chiếu sáng quảng trường, sảnh tòa nhà, công viên, cây cối, lối đi.



3000k

Mã	Nguồn	Công suất	Ánh sáng	Góc chiếu	Lỗ khoét	Size	IP	Đơn giá
GSDT3	220VAC 12VDC	3W	3000K	90°	95	110*85	65	556.000 595.000
GSDT5	220VAC 12VDC	5W	3000K	90°	115	130*90	65	708.000 765.000
GSDT7	220VAC 12VDC	7W	3000K	90°	115	130*90	65	783.000 805.000
GSDV6	220VAC 12VDC	6W	3000K	90°	115	120*70	65	1.094.000 1.212.000
GSDV9	220VAC 12VDC	9W	3000K	90°	130	150*85	65	1.507.000 1.595.000

### Model: GSDTM

Mẫu đèn đất tròn mới của GS Lighting vẫn giữ được thiết kế vô giống với đèn âm đất cũ. Một thay thế nhỏ là đèn sử dụng chóa đèn được tráng bạc giúp cho ánh sáng được phân bố đều hơn. Đèn sử dụng chip SMD Cree và bộ nguồn

Done giúp cho đèn hoạt động ổn định và đảm bảo hơn. Đèn được chế tạo đạt độ chịu nước IP67. Đèn có dây dài giúp lắp đặt đầu nối dễ dàng.

Ứng dụng; Chiếu sáng quảng trường, sảnh tòa nhà, công viên, cây cối, lối đi.

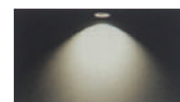

3000k

Mã	Nguồn	Công suất	Ánh sáng	Góc chiếu	Lỗ khoét	Size	IP	Đơn giá
GSDTM9	220VAC 12VDC	9W	3000K	90°	120	150*85	67	1.018.000 1.065.000
GSDTM15	220VAC 12VDC	15W	3000K	90°	160	180*87	67	1.585.000 1.650.000
GSDTM24	220VAC 12VDC	24W	3000K	90°	185	200*90	67	1.880.000 2.042.000
GSDTM36	220VAC 12VDC	36W	3000K	90°	235	250*95	67	2.642.000 3.021.000



## Đèn Cắm Cỏ

Led Spike Light

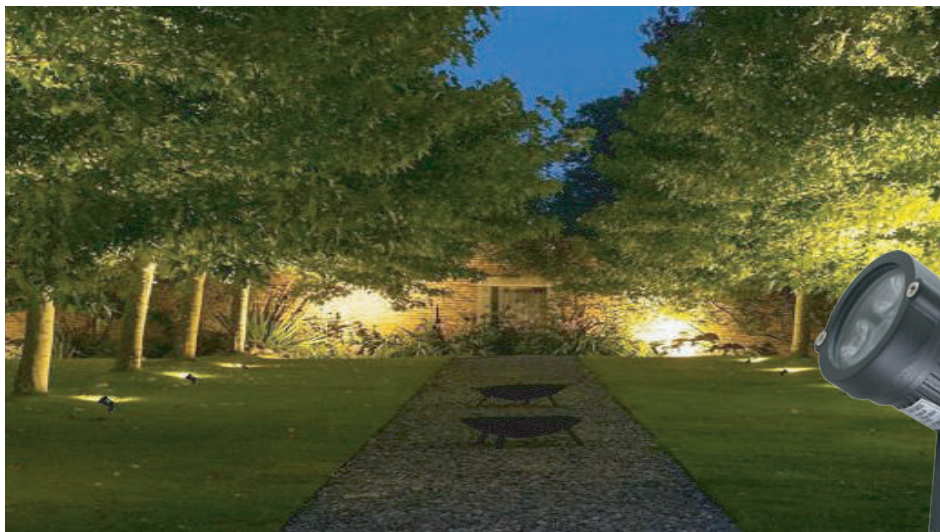

### Model: GSCC

Đèn led cắm cỏ GS Lighting với thiết kế khỏe khoắn và chắc chắn. thân đèn được đúc toàn bộ bằng hợp kim nhôm cao cấp, mặt đèn được sử dụng kính cường lực, đèn được sử dụng chip Led Highpower Cree và bộ nguồn DONE giúp tăng thời gian hoạt động của đèn. Với chân cắm chuyên dụng nên

thật dễ dàng cắm cây đèn này xuống đất và tạo hiệu ứng tuyệt đẹp cho khu vườn của bạn.

Ứng dụng: chiếu sáng cây cối, vườn hoa, thảm cỏ, đường đi dẫn lối,...

Mã	Nguồn	Công suất	Ánh sáng	Góc chiếu	Size	IP	Đơn giá
GSCC3	185-240V	3W	3000K	90°	85*80	65	475.000
GSCC5	185-240V	5W	3000K	90°	85*93	65	783.000
GSCC7	185-240V	7W	3000K	90°	105*100	65	1.156.000
GSCC9	185-240V	9W	3000K	90°	145*120	65	1.300.000
GSCC12	185-240V	12W	3000K	90°	150*120	65	1.439.000



3000k

### Model: GSCC/COB

Đèn Led cắm cỏ GS Lighting với thiết kế đột phá với thân đèn được đúc toàn bộ bằng hợp kim nhôm cao cấp, mặt đèn được sử dụng kính cường lực. Đèn sử dụng chip COB Cree và bộ nguồn DONE giúp tăng thời hoạt động của đèn. với chân cắm chuyên dụng nên thật dễ

dàng cắm đèn này xuống đất tạo hiệu ứng tuyệt đẹp cho khu vườn của bạn.

Ứng dụng: Chiếu sáng cây cối, vườn hoa, thảm cỏ, đường đi dẫn lối,...



3000k

Mã	Nguồn	Công suất	Ánh sáng	Lumen	IP	CRI	Đơn giá
GSCC/COB3W	165-250V	3W	3000K	90Lm/w	66	>80Ra	283.000
GSCC/COB5W	165-250V	5W	3000K	90Lm/w	66	>80Ra	384.000
GSCC/COB7W	165-250V	7W	3000K	90Lm/w	66	>80Ra	483.000

# Đèn Cắm Cỏ

Led Spike Light



## Model: GSCNLX

Đèn led cắm cỏ GS Lighting với thiết kế dạng súng canon khỏe khoắn và chắc chắn. thân đèn được đúc toàn bộ bằng hợp kim nhôm cao cấp, mặt đèn được sử dụng kính cường lực, mặt đèn có lưới tổ ong tạo sự khác biệt. Đèn được sử

dụng chip Led COB Cree và bộ nguồn MeanWell giúp tăng thời gian hoạt động của đèn. Đèn có dây dài giúp lắp đặt thuận tiện.

Ứng dụng: chiếu sáng cây cối, vườn hoa, thảm cỏ, đường đi dẫn lối,...



3000k

Mã	Nguồn	Công suất	Ánh sáng	Góc chiếu	Size	IP	Đơn giá
GSCNLX3	220V	3W	3000K	90°	40*75	67	805.000
GSCNLX9	220V	9W	3000K	90°	50*80	67	1.168.000
GSCNLX15	220V	15W	3000K	90°	58*183	67	1.550.000



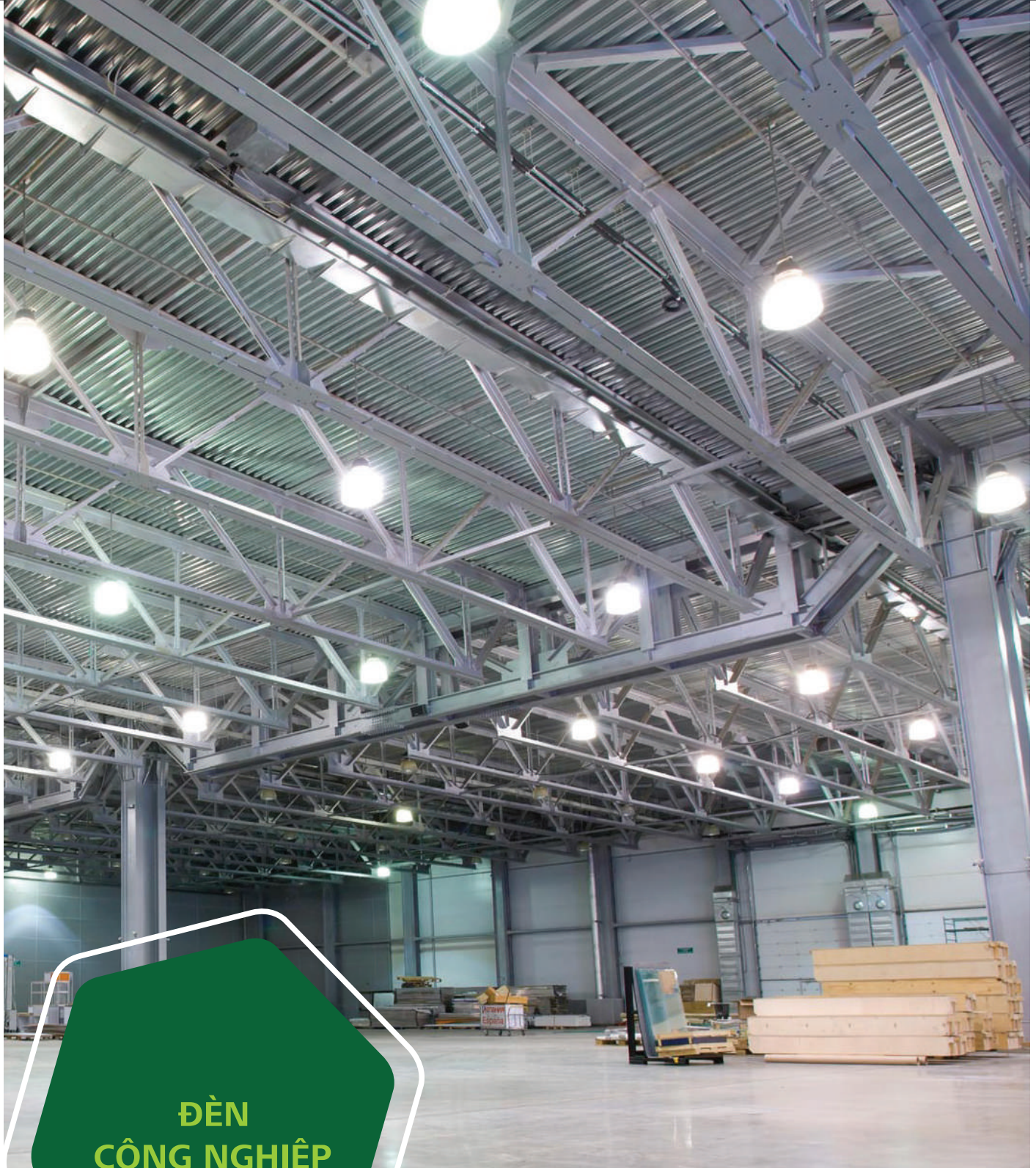

## ĐÈN CÔNG NGHIỆP

Các sản phẩm đèn pha LED, đèn đường, đèn rọi xa của GS Lightig đều được kiểm tra chất lượng chặt chẽ, đảm bảo độ an toàn cho người sử dụng.

Các dòng sản phẩm đèn công nghiệp sử dụng chip OSRAM hoặc chip Led AC COB thế hệ mới cho hiệu quả ánh sáng vượt trội, thân đèn được làm bằng hợp kim

nhôm siêu bền, tiêu chuẩn chống nước IP66 chống chịu tốt dưới thời tiết khắc nghiệt.

Các sản phẩm có nhiều mẫu mã đa dạng, lắp đặt chiếu sáng đường đi, chiếu sáng biển quảng cáo, khu vực sân chơi, công viên, quảng trường, nhà thi đấu, sân tennis, sân bóng mini,...



## Đèn Pha LED Led Flood Light



### Model: GSCSC - RAMBO

Đèn pha Led công suất cao của GS Lighting được thiết kế với kiểu dáng công nghiệp đầy mạnh mẽ, thân đèn được đúc từ hợp kim nhôm nguyên khối, mặt đèn được dùng kính cường lực. Đèn sử dụng chip OSRAM và bộ nguồn DONE hoặc LP với khả năng chống sốc điện 5KV giúp tăng thời

gian sử dụng của đèn. Đèn có van thoát hơi giúp đèn không bị đọng nước trong môi trường ẩm cao.

Ứng dụng: chiếu sáng quảng trường, công trường, sân thể thao, mặt ngoài tòa nhà,...



Mã	Nguồn	Công suất	Ánh sáng	Size	IP	Đơn giá
GSCSC150	100-265V	150W	3000/6000K	420*320*83	65	3.561.000
GSCSC200	100-265V	200W	3000/6000K	420*320*90	65	4.705.000
GSCSC250	100-265V	250W	3000/6000K	420*320*90	65	5.851.000
GSCSC300	100-265V	300W	3000/6000K	527*348*95	65	6.613.000
GSCSC400	100-265V	400W	3000/6000K	625*355*90	65	7.943.000
GSCSC500	100-265V	500W	3000/6000K	830*360*100	65	9.825.000
GSCSC600	100-265V	600W	3000/6000K	970*360*100	65	11.967.000
GSCSC700	100-265V	700W	3000/6000K	1030*370*110	65	15.391.000
GSCSC800	100-265V	800W	3000/6000K	1090*370*110	65	16.536.000



3000k



6000k





### Model: GS-PN

Đèn pha Led thế hệ mới của GS Lighting được thiết kế với kiểu dáng siêu mỏng, thân đèn được đúc bằng hợp kim nhôm cao cấp, mặt đèn sử dụng kính cường lực. Đèn sử dụng chip SMD tích hợp nguồn trên cùng 1 bo mạch giúp đèn mỏng hơn nhưng vẫn đảm bảo hoạt

động ổn định, chống sốc điện lên tới 5KV. Đèn có van thoát hơi nước giúp tránh đọng hơi nước.

Ứng dụng: chiếu sáng quảng trường, công trường, sân thể thao, mặt ngoài tòa nhà, biển quảng cáo,...



Mã	Nguồn	Công suất	Nhiệt độ màu	CRI	Size	IP	Đơn giá
GSPN-10	100-250V	10W	3000/6000K	>80Ra	105*27*80 mm	66	242.000
GSPN-20	100-250V	20W	3000/6000K	>80Ra	140*28*110 mm	66	368.000
GSPN-30	100-250V	30W	3000/6000K	>80Ra	180*28*140 mm	66	544.000
GSPN-50	100-250V	50W	3000/6000K	>80Ra	230*30*175 mm	66	715.000
GSPN-100	100-250V	100W	3000/6000K	>80Ra	330*33*225 mm	66	1.210.000

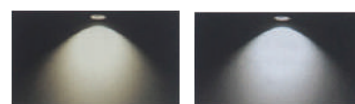

3000k

6000k



### Model: GSDD - SHARK

Đèn đường Led thế hệ mới của GS Lighting được thiết kế với kiểu dáng giống cá mập đầy mạnh mẽ, thân đèn được đúc bằng hợp kim nhôm nguyên khối rất chắc chắn, đèn sử dụng chip Led OSRAM và bộ nguồn DONE với khả năng chống sốc điện lên tới 5KV giúp tăng thời gian sử dụng của đèn. Đặc biệt

đèn sử dụng thấu kính lõi nên góc chiếu phát ra được mở rộng, tăng hiệu quả chiếu sáng, đảm bảo đủ sáng cho các phương tiện giao thông quan sát về đêm.

Ứng dụng: chiếu sáng đường phố, khu dân cư, quảng trường, nhà xưởng,...

Mã	Nguồn	Công suất	Nhiệt độ màu	Size	IP	Đơn giá
GSDD50	220V/50Hz	50W	3000/6000K	500*200*75	66	2.012.000
GSDD100	220V/50Hz	100W	3000/6000K	720*285*80	66	3.943.000
GSDD150	220V/50Hz	150W	3000/6000K	950*350*95	66	5.825.000
GSDD200	220V/50Hz	200W	3000/6000K	1100*410*110	66	7.008.000



3000k

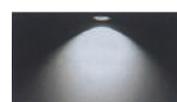

6000k



# Đèn Đường Năng Lượng

LED Solar Street light

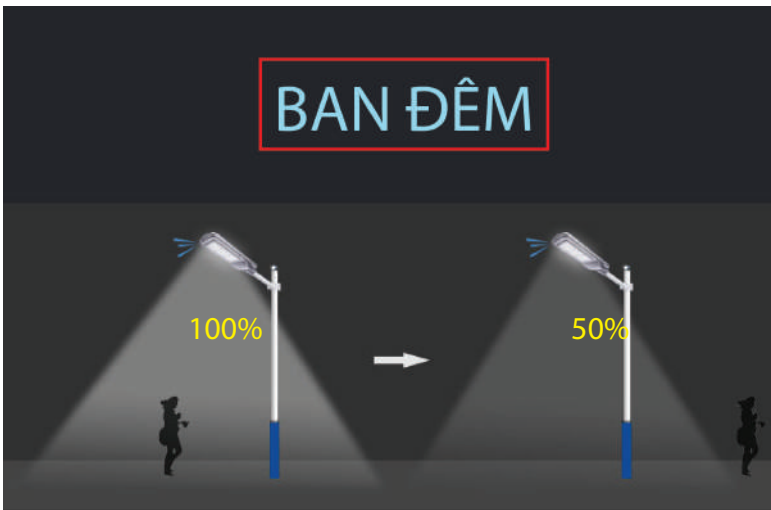

## Model: GSDDNLN

Sản phẩm đèn đường năng lượng của công ty GS Lighting được thiết kế bền đẹp. Sử dụng pin mặt trời đa tinh thể Silic có công dụng chuyển đổi ánh sáng mặt trời thành điện, cung cấp cho pin Li-ion bên trong đèn. Việc không điện từ lưới giúp bạn lắp đặt dễ dàng hơn. Điều đó cũng có nghĩa bạn đã bớt đi một phần tiền điện cho chiếu sáng. Với tiêu chí "mua một lần dùng lâu dài", sản phẩm chắc chắn sẽ làm bạn hài lòng.



Mã	Công suất	Pin mặt trời	Pin Li-ion	Hiệu suất quang	Nhiệt độ màu	CRI	IP	Đơn giá
GSDDNLN60	60W	6V/9W	3.2V/10Ah	90lm/W	6000K	>80	65	1.204.000
GSDDNLN90	90W	6V/12W	3.2V/15Ah	90lm/W	6000K	>80	65	1.593.000

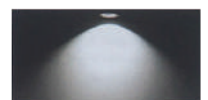

6000k

# Đèn Pha Năng Lượng

LED Solar Flood light



## Model: GSPNL

Sản phẩm đèn pha năng lượng của công ty GSLighting được thiết kế bền đẹp. Với thiết kế sử dụng nhiều chóa đèn kết hợp cho phân bố ánh sáng đều hơn góc chiếu sáng rộng và đều hơn so với các loại đèn pha năng lượng khác. Với thiết kế và màu sắc khác biệt, thời gian sử dụng 7-10 tiếng khi trời nắng đầy. Thời gian sạc khi trời nắng là

4-5 tiếng. Việc lắp đặt cũng dễ dàng, tùy vào mục đích sử dụng bạn có thể lắp đèn ở trong và ngoài nhà. Việc dùng năng lượng mặt trời đã bớt đi một phần chi phí đáng kể cho việc chiếu sáng. Với tiêu chí " Mua một lần dùng lâu dài", sản phẩm chắc chắn sẽ làm bạn hài lòng.



Mã	Công suất	Pin mặt trời	Pin Li-ion	Hiệu suất quang	Nhiệt độ màu	CRI	IP	Đơn giá
GSPNL60	60W	6V/15W	3.2V/12Ah	90lm/W	6000K	>80	67	1.204.000
GSPNL120	120W	6V/25W	3.2V/15Ah	90lm/W	6000K	>80	67	2.075.000
GSPNL200	200W	6V/30W	3.2V/24Ah	90lm/W	6000K	>80	67	2.594.000



6000k





### Model: GSRX - APOLO

Với thiết kế đặc biệt và công nghệ chiếu sáng mới, GS Lighting xin giới thiệu mã đèn GSRX với khả năng rọi xa đặc biệt. Thân đèn được làm từ hợp kim nhôm cao cấp, sử dụng chip Led Cree cùng với bộ nguồn Mealwell cao cấp, sản phẩm được bảo

hành 3 năm. Đặc biệt đèn sử dụng hệ 2 tầng thấu kính hội tụ giúp tạo luồng sáng mạnh góc chiếu hẹp, chiếu xa được 1000m

Ứng dụng: chiếu sáng trại giam, pha luồng đường biển, đường sông, tòa nhà cao tầng, trại giam, sự kiện,...

**BẢO  
HÀNH**

**3  
NĂM**

Mã	Nguồn	Công suất	Nhiệt độ màu	Chiều xa	Size	IP	Đơn giá
GSRX100	165-220V	100W	4000/6000K	500m	270*290*310	66	19.961.000
GSRX150	165-220V	150W	4000/6000K	700m	370*390*320	66	26.899.000
GSRX200	165-220V	200W	4000/6000K	1000m	450*420*350	66	40.950.000



4000k



6000k

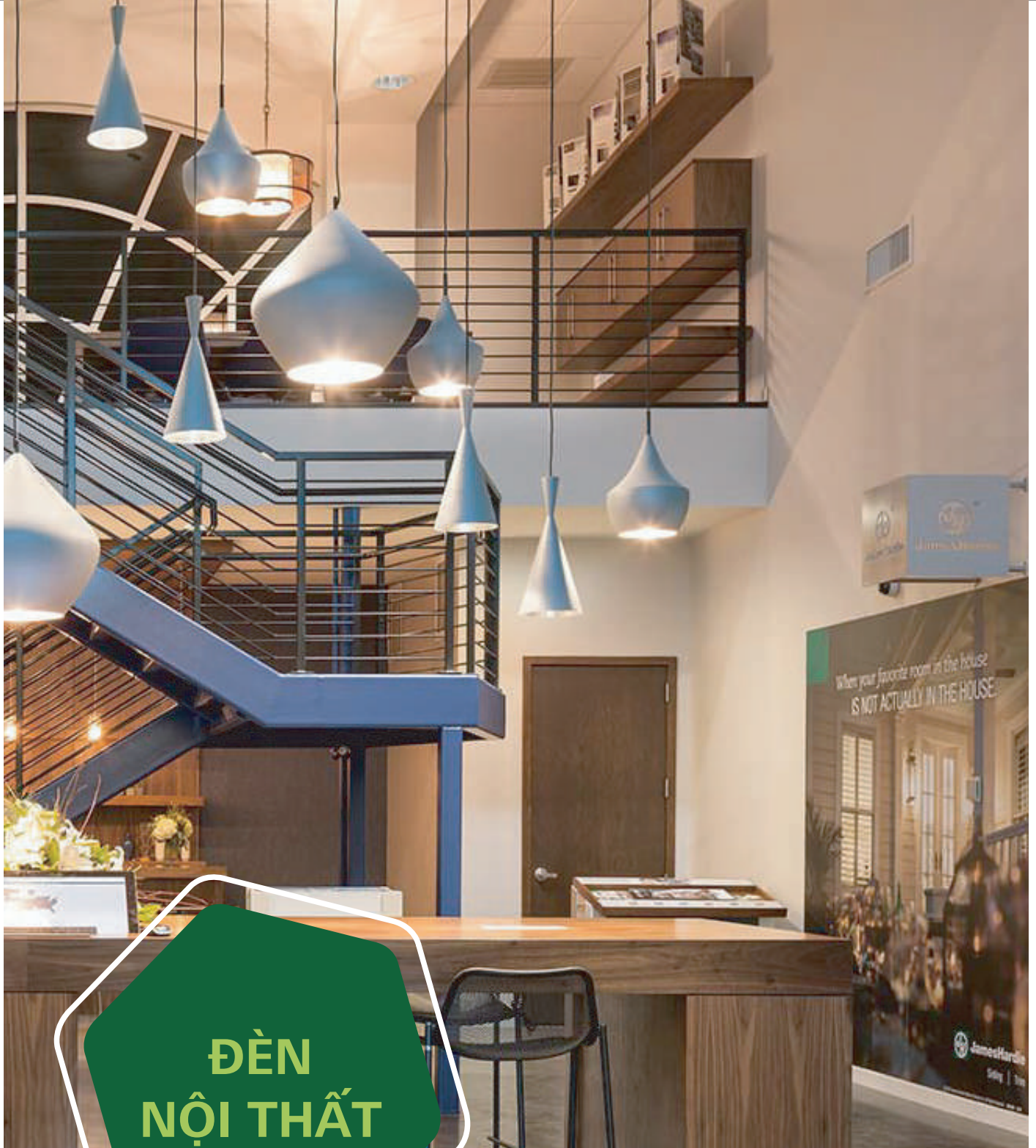

## ĐÈN NỘI THẤT

Mỗi ngôi nhà đẹp giống như một tác phẩm nghệ thuật. Nó không chỉ đẹp bởi tổng thể của các bộ phận mà còn đẹp nhờ sự chú ý tỉ mỉ từng chi tiết, tinh tế trong việc bố trí ánh sáng sao cho hài hòa về màu sắc.

Một trong những yếu tố quan trọng làm

nổi bật kiến trúc, nội thất của căn phòng là sử dụng ánh sáng nhấn nhá vào từng chi tiết. Với những yêu cầu khắt khe trong chiếu sáng: vừa đảm bảo tính thẩm mỹ lại đảm bảo chất lượng, công ty chúng tôi xin giới thiệu dòng sản phẩm thông dụng cho chiếu sáng nội thất.



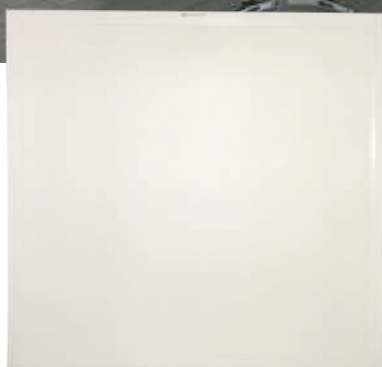
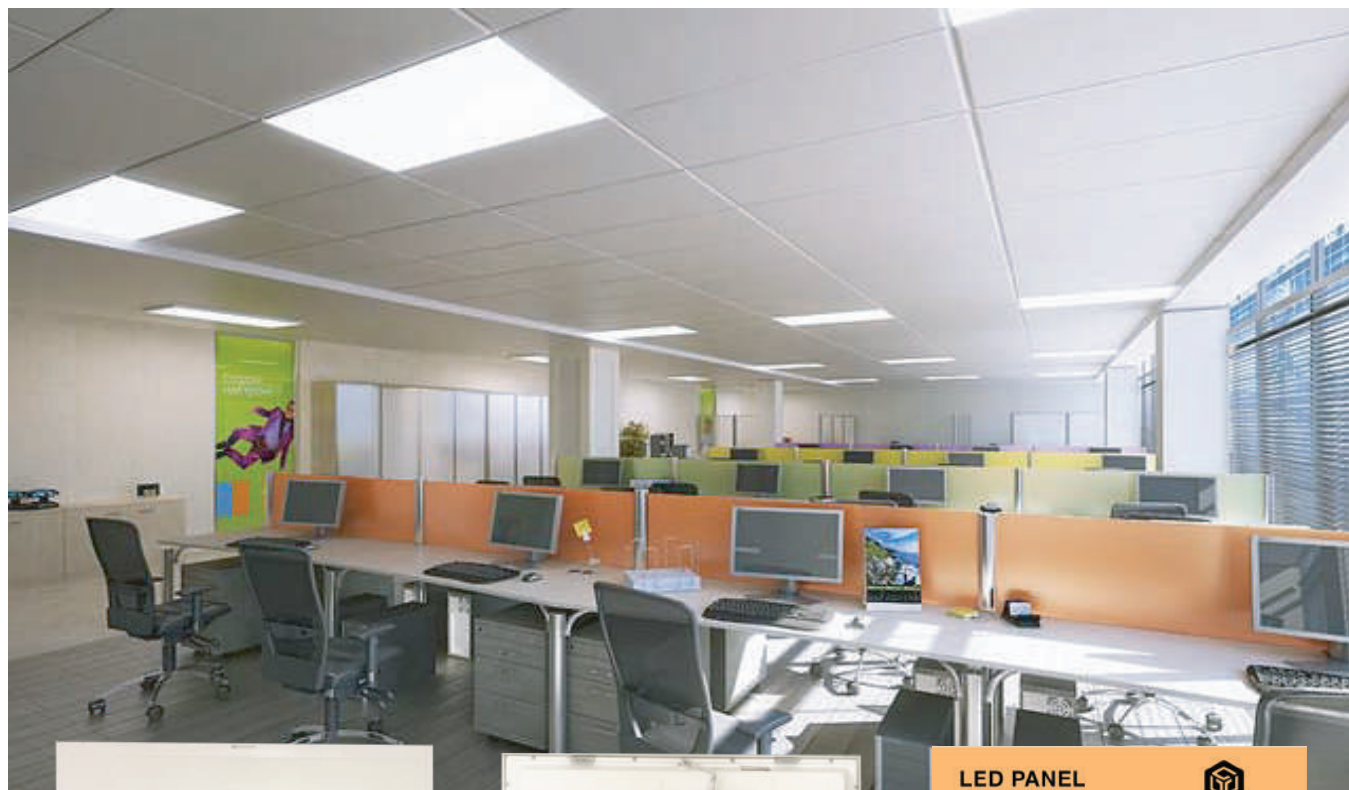

## Model: GSPN - LAMINA

GS Lighting mang đến sản phẩm đèn panel chuyên chiếu sáng trần nhà, với đặc tính nổi bật ánh sáng phân bố đều mặc dù thân đèn rất mỏng chỉ 3cm. Thân đèn được làm bằng hợp kim nhôm, mỏng nhẹ,

sơn tĩnh điện trắng mịn, chip Led Taiwan. Nguồn chất lượng giúp cho đèn vận hành bền bỉ.

Ứng dụng: chiếu sáng văn phòng, lớp học, bệnh viện, nhà ở,...



4000k

6000k

Mã	Nguồn	Công suất	Ánh sáng	Lumen	Size	CRI	Đơn giá
GSPN6048	165-250V	48W	4000/6000K	90Lm/w	600x600	>80Ra	879.000
GSPN6060	165-250V	60W	4000/6000K	90Lm/w	600x600	>80Ra	1.049.000
GSPN3012	165-250V	48W	4000/6000K	90Lm/w	300x1200	>80Ra	1.181.000
GSPN6012	165-250V	60W	4000/6000K	90Lm/w	600x1200	>80Ra	2.575.000



### Model: GSRR - rọi ray VENZA

Thiết kế hoàn hảo với kiểu dáng trẻ trung năng động giúp cho chiếc đèn này rất thích hợp cho các chuỗi thời trang, cửa hàng cao cấp. Chiếc đèn này có 2 màu vỏ trắng, đen. Thân đèn được đúc bằng nhôm nguyên khối giúp tăng hiệu quả tản nhiệt, chip Led Shenzhen cùng với bộ nguồn DONE giúp đèn hoạt động tốt từ

3-5 năm. Đặc biệt đèn sử dụng thấu kính Acrylic trong mờ ở vành ngoài thân đèn giúp tăng hiệu quả chiếu sáng, tạo thẩm mỹ cao.

Ứng dụng: tạo điểm nhấn cho các công trình nghệ thuật ở bảo tàng, phòng trưng bày, sử dụng rộng rãi trong các cửa hàng thời trang, showroom ô tô, siêu thị.

Mã	Nguồn	Công suất	Ánh sáng	Beam	Size	CRI	Đơn giá
GSRR7	165-265V	7W	3000/4000/6000K	20°	45*75*140	>80Ra	301.000
GSRR12	165-265V	12W	3000/4000/6000K	20°	70*90*160	>80Ra	343.000
GSRR20	165-265V	20W	3000/4000/6000K	20°	85*125*180	>80Ra	557.000
GSRR30	165-265V	30W	3000/4000/6000K	20°	85*135*180	>80Ra	680.000

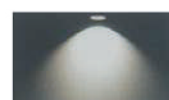

3000k

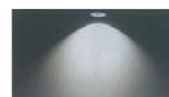

4000k



6000k





## Model: GTC rọi ray - INNOVA

Thiết kế hoàn hảo với kiểu dáng kính điển giúp cho chiếc đèn này rất thích hợp cho các chuỗi thời trang, cửa hàng cao cấp. Loại đèn này có 2 màu vỏ trắng và đèn với thân đèn được đúc bằng hợp kim nhôm nguyên khối. Đèn sử dụng chip Led Shenzhen cùng với bộ nguồn Done giúp đèn hoạt động được

từ 3-5 năm. Đặc biệt đèn được sử dụng thấu kính Acrylic giúp tăng hiệu quả chiếu sáng.

Ứng dụng: tạo điểm nhấn cho các công trình nghệ thuật ở bảo tàng, phòng trưng bày, sử dụng rộng rãi trong các cửa hàng thời trang, showroom ô tô, siêu thị.

Mã	Nguồn	Công suất	Ánh sáng	Beam	Size	CRI	Đơn giá
GTC10	165-265V	10W	3000/4000/6000K	25°	45*75*140	>80Ra	301.000
GTC20	165-265V	20W	3000/4000/6000K	25°	70*90*160	>80Ra	441.000
GTC30	165-265V	30W	3000/4000/6000K	25°	85*125*180	>80Ra	530.000

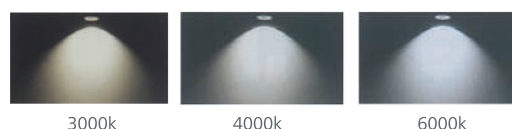

3000k

4000k

6000k



## • ĐỂ RỜI CHO RỌI RAY



DRD

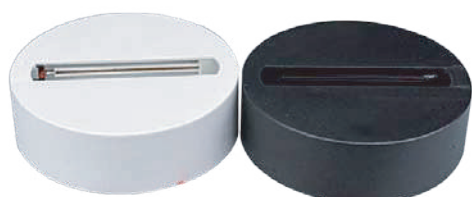

DRT

Thanh ray, đế rời và khớp nối ray GS Lighting được làm bằng 100% đồng và nhôm, thiết kế chắc chắn, cứng cáp, khớp nối đa năng giúp khách hàng lắp đặt tốt trong nhiều không gian khác nhau.

Mã	Kích thước	Đơn giá
DRT	100*20mm	37.000
DRD	200*20mm	50.000

## • NỐI RAY



NR-T

Đơn giá: 75.000



NR-D

Đơn giá: 50.000



NR-T

Đơn giá: 50.000



NR-D

Đơn giá: 100.000

## • THANH RAY

Mã	Kích thước	Trọng lượng	Đơn giá
RAY 1.0	1.0m	350Gr	132.000
RAY 1.5	1.5m	520Gr	184.000
RAY 2.0	2.0m	750Gr	250.000





# Đèn Âm Trần

Led Downlight



GSATN/B8



GSATN/V8



GSATN/TC8



GSATN/T12



GSATN/VC8



GSATN/T8

## Model: GSATN

Mã	Nguồn	Công suất	Nhiệt độ màu	Beam	Size	Cut-Out	Đơn giá
GSATN/B8	100-250V	8W	Đổi màu	100°	122x40	90	205.000
GSATN/TC8	100-250V	8W	Đổi màu	100°	122x40	90	205.000
GSATN/V8	100-250V	8W	Đổi màu	100°	122x40	90	205.000
GSATN/VC8	100-250V	8W	Đổi màu	100°	122x40	90	205.000
GSATN/T8	100-250V	8W	Đơn màu/ Đổi màu	100°	122x40	90	200.000/205.000
GSATN/T12	100-250V	12W	Đơn màu/ Đổi màu	100°	140x40	110	269.000/278.000

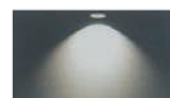

3000k



4000k



6000k

## Đèn Âm Trần Led Downlight



### Model: GSATX

Đèn Led âm trần sử dụng chip COB, cấu tạo của đèn có thể giúp bạn điều chỉnh góc chiếu theo ý muốn, phù hợp chiếu sáng tạo điểm nhấn.

Mã	Nguồn	Công suất	Ánh sáng	Beam	Size	Cut-Out	Đơn giá
GSATX3	100-250V	3W	3000/4000/6000K	90°	65x50	60	142.000
GSATX5	100-250V	5W	3000/4000/6000K	90°	85x54	76	166.000
GSATX8	100-250V	8W	3000/4000/6000K	90°	110x65	90	215.000
GSATX10	100-250V	10W	3000/4000/6000K	90°	140x85	110	347.000
GSATX15	100-250V	15W	3000/4000/6000K	90°	160x85	130	477.000

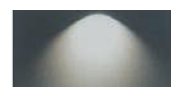

3000k

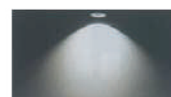

4000k



6000k

### Model: GSATXLX

Đèn Led âm trần sử dụng chip COB của Sannan, với thiết kế để tản nhiệt dày tạo cảm giác chắc chắn, đèn có thể điều chỉnh được góc chiếu rất thích hợp cho việc rọi sáng tạo điểm nhấn trong căn phòng.

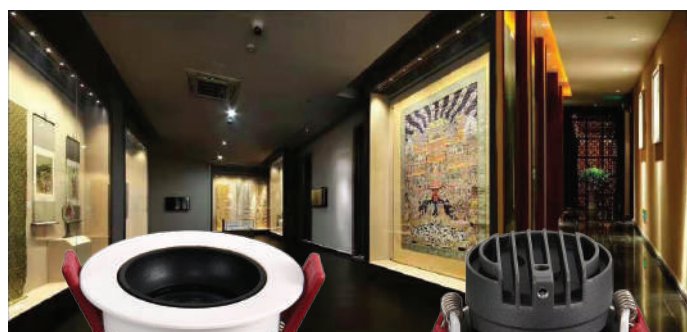

3000k

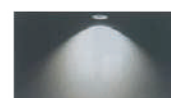

4000k



6000k

Mã	Nguồn	Công suất	Ánh sáng	Beam	Size	Cut-Out	Đơn giá
GSATXLX3	100-250V	3W	3000/4000/6000K	90°	68x46	55	212.000
GSATXLX7	100-250V	7W	3000/4000/6000K	90°	86x55	75	256.000
GSATXLX10	100-250V	10W	3000/4000/6000K	90°	105x60	95	398.000



# Đèn Âm Trần

Led Downlight



## Model: GST3B

Mã	Nguồn	Công suất	Ánh sáng	Beam	Size	Cut-Out	Đơn giá
GST3B	100-250V	6W	3000/4000K	100°	110x59	76-90	99.000
GST3B	100-250V	6W	6000K	100°	110x59	76-90	99.000



3000k

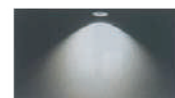

4000k



6000k



## Model: GSATM

Kiểu dáng thiết kế rất tinh tế với mặt đèn được bo cong hơi nhô lên chút tạo điểm nhấn cho chiếc đèn. Thiết kế tản nhiệt đều, dày dặn giúp đèn tản nhiệt được hiệu quả hơn.



3000k

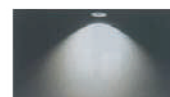

4000k



6000k

Mã	Nguồn	Công suất	Ánh sáng	Beam	Size	Cut-Out	Đơn giá
GSATM7	165-250V	7W	3000/4000/6000K/3 Màu	120°	120x55	90	143.500/149.500
GSATM12	165-250V	12W	3000/4000/6000K/3 Màu	120°	120x55	90	172.600/179.900



### Model: GSC5

Các mẫu đèn đọc sách gắn tường của GS Lighting thân Inox bọc nhựa công suất 5W, với ánh sáng trung tính rất phù hợp khi lắp đặt ở đầu giường hay tủ sách. Công suất chỉ 5W nên không ảnh hưởng đến người cùng phòng.

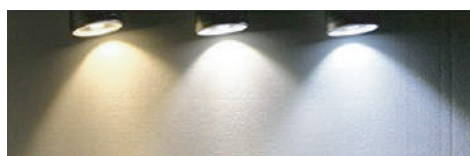

3000K      4000K      6000K

Mã	Nguồn	Công suất	Ánh sáng	Lumen	Beam	CRI	Đơn giá
GSC5/W	100-250V	5W	4000K	90Lm/w	30°	>80Ra	466.000
GSC5/B	100-250V	5W	4000K	90Lm/w	30°	>80Ra	466.000





## Model: GSOT

Đèn Led ốp trần GS Lighting dễ dàng lắp đặt, Không phải đục tường, khoét lỗ, phù hợp chiếu sáng trần sàn gỗ, trần thạch cao văn phòng, các công trình nhà hàng, khách sạn,...

Vỏ đèn làm bằng hợp kim nhôm được sơn tĩnh điện bảo vệ chip Led bên trong và tăng khả năng tản nhiệt giúp đèn hoạt động ổn định hơn.

Công nghệ Led tiết kiệm đến 80% điện năng.

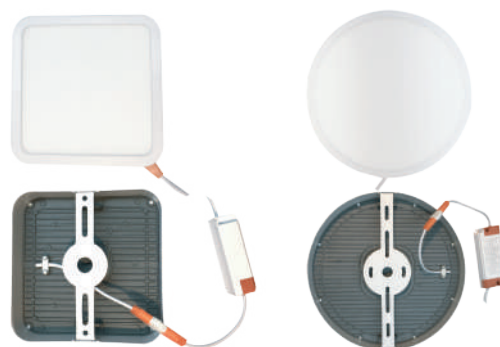

Mã	Nguồn	Công suất	Ánh sáng	Size	Hình dạng	Đơn giá
GSOT12-T	165-220V	12W	3000K/4000K/6000K	145x34 mm	Tròn	233.000
GSOT18-T	165-220V	18W	3000K/4000K/6000K	175x34 mm	Tròn	319.000
GSOT24-T	165-220V	24W	3000K/4000K/6000K	225x34 mm	Tròn	439.000
GSOT12-V	165-220V	12W	3000K/4000K/6000K	145x34 mm	Vuông	250.000
GSOT18-V	165-220V	18W	3000K/4000K/6000K	175x34 mm	Vuông	340.000
GSOT24-V	165-220V	24W	3000K/4000K/6000K	225x34 mm	Vuông	458.000



6000K



4000K

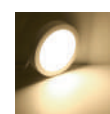

3000K

## Đèn Meka đôi

Led Panel Meka

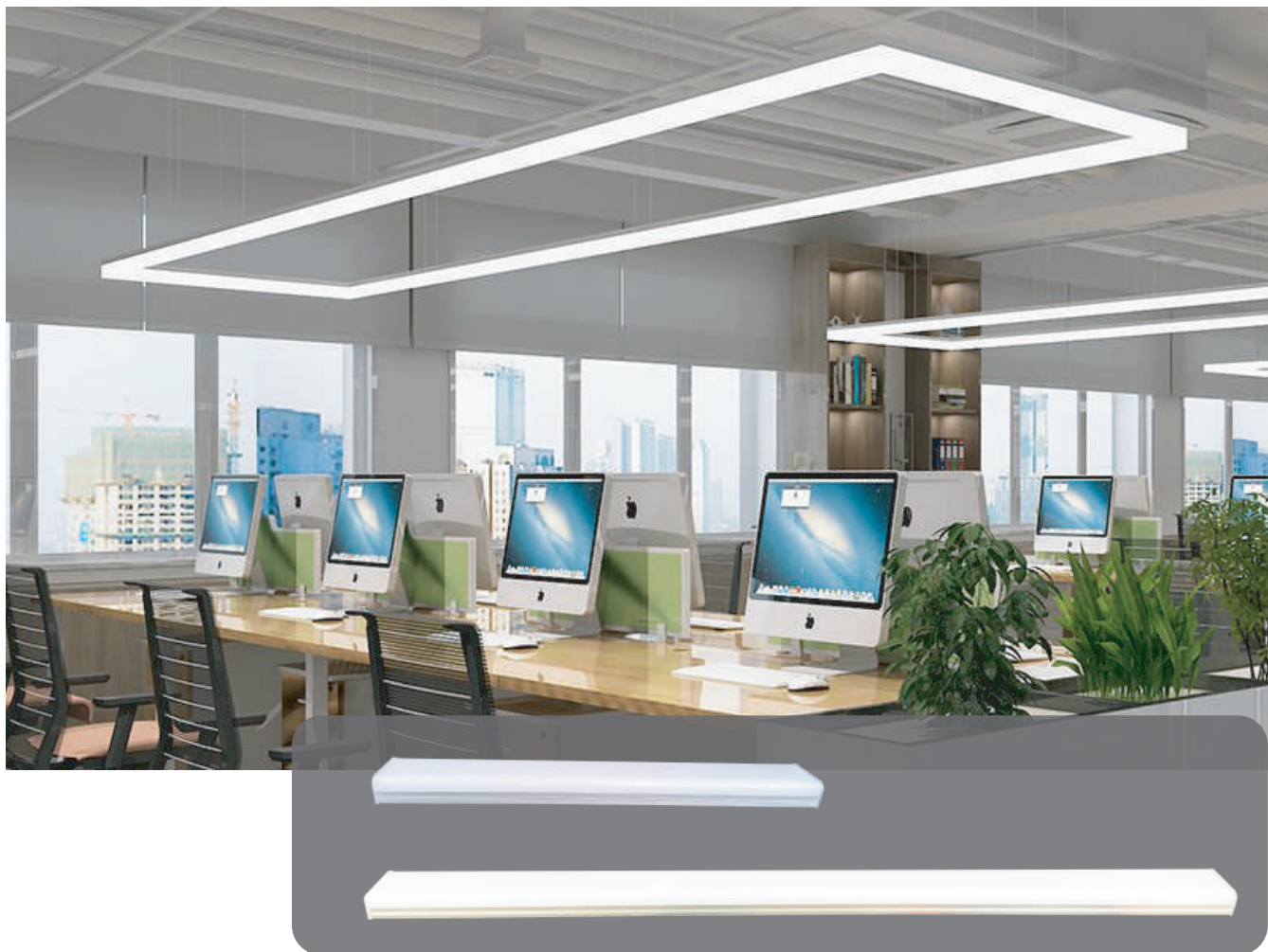

### Model: GSMK

Đèn LED Panel Meka đôi của GS Lighting mang thiết kế trần viên nổi bật, góc chiếu rộng nên ánh sáng phát ra được nhiều hơn so với loại đèn tube. Đèn lắp nổi dễ dàng, phù hợp chiếu sáng khách sạn nhà hàng, cửa hàng, văn phòng, hội nghị,...

Ngoài ra, đèn Led Meka đôi 27W và 52W còn có thể thả treo bằng dây cáp giúp thay đổi khoảng cách từ đèn đến bề mặt cần chiếu sáng, phù hợp nhiều hạng mục công trình.

Mã	Nguồn	Công suất	Ánh sáng	Size	Đơn giá
GSMK27	165-240V	27W	3000K/4000K/6000K	0,6 m	476.000
GSMK52	165-240V	52W	3000K/4000K/6000K	1,2 m	660.000

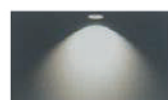

3000k



4000k



6000k



# Đèn Cảm Ứng Tủ Bếp

Led strip bar for cabinet

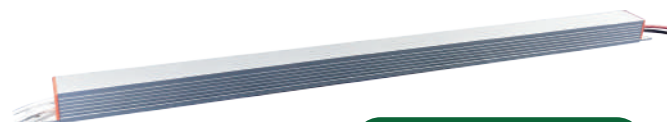

Nguồn Đũa



Nguồn Tổ Ong

## Model: Đèn Cảm Ứng Tủ Bếp

Các mẫu Led thanh nhôm cảm ứng, với 3 loại thanh nhôm phù hợp với nhiều loại tủ cũng như vị trí lắp đặt. Công tắc đèn sử dụng cảm biến giúp cho việc bật tắt đèn trở lên đơn giản và thú vị hơn. Đèn có 3 loại ánh sáng trắng, vàng, trung tính phù hợp chiếu sáng tủ bếp, tủ rượu, tủ tường, tủ quần áo,...

Mã	Nguồn	Công suất	Ánh sáng	Size	Thông tin	Đơn giá
Thanh nhôm + LED	12V	8W	3000/4000/6000K	1000mm	LED và thanh nhôm	500.000
Mắt cảm ứng	12V			10*40mm	Cảm ứng chạm/chuyển động	400.000
Mắt cảm ứng	12V			10*40mm	Cảm ứng đóng mở	500.000
Nguồn DC						



3000k

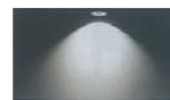

4000k



6000k

# Đèn Ốp Nổi

Led Wall Surface Light



## Model: GSON

Các mẫu đèn tủ tường, đèn tủ bếp, đèn gắn tường của GS Lighting thân hợp kim nhôm - Aluminum, công suất 5W và 7W, ánh sáng vàng phù hợp khi lắp đặt cho tủ rượu, tủ bếp, tủ tường, tủ quần áo,...



Mã	Nguồn	Công suất	Ánh sáng	Beam	Lumen	CRI	Kích Thước	Đơn giá
GSON5	100-250V	5W	3000K	100°	90Lm/w	>80Ra	74 x 17 mm	180.000
GSON7	100-250V	7W	3000K	100°	90Lm/w	>80Ra	75 x 19 mm	186.000

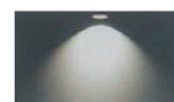

3000k





**CÔNG TY CỔ PHẦN  
CHIẾU SÁNG GS LIGHTING**

**Miền Bắc:**

Số 139 Ngọc Hồi, Hoàng Liệt,  
Hoàng Mai, Hà Nội

**Miền Trung:**

Số 2 Lê Duy Đình, Chính Gián,  
Thanh Khê, Đà Nẵng

**Miền Nam:**

Số 40 Thành Công, Tân Thành,  
Tân Phú, HCM